

0.5-KK-nPLB承认图面

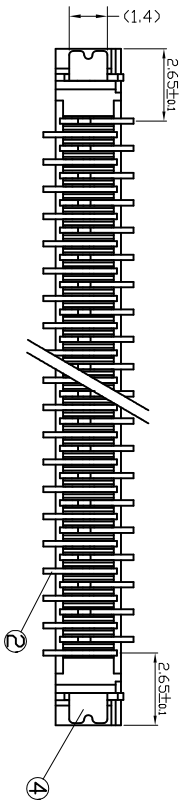
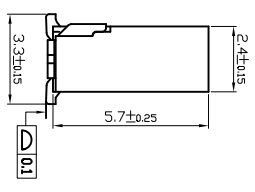
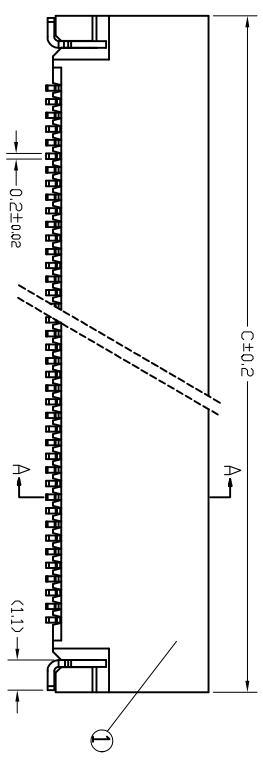
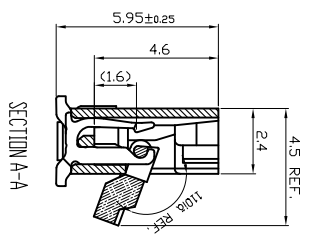
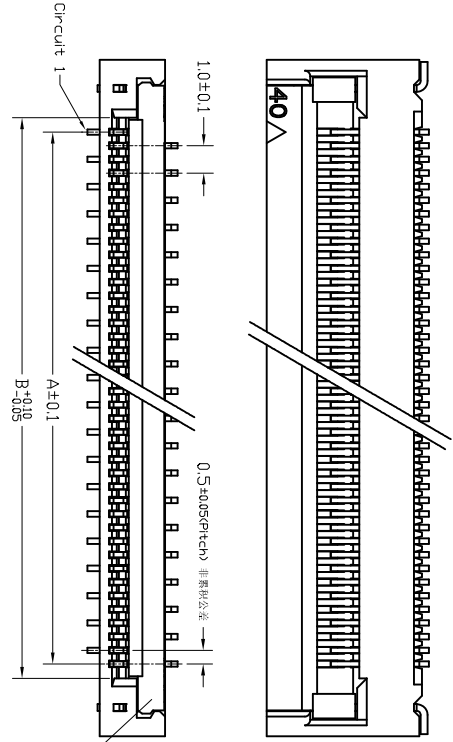

AFC18-S ** F * A - 00
 CKTS
 CONTACTS TYPE
 E:Upper
 F:Lower
 PLATING
 1:Gold flash 1u"
 2:Gold flash 2u"
 3:Gold flash 3u"
 B:Bright-Tin 90-120u"
 C:Matt-Tin 90-120u"
 REMARKS
 XF:Halogen free
 PACKING
 A:Tape&Reel
 C:Tube

- 技术指标:
- 1、塑件表面应光洁、无毛刺、明显收缩、缺陷、裂纹等现象;
 - 2、温度范围: -25° C~85° C;
 - 3、额定电压: 50V, AC, DC(等效);
 - 4、接触电阻: ≤0.03Ω;
 - 5、绝缘电阻: ≥500MΩ;
 - 6、耐压: 500V, AC/minute.

- ROHS管理规定:
- 1、禁止使用含有ROHS指令所限制的物质。
 - 2、对应的SGS或TTS出具的ICP-AES数据、不可测定物质的成分表, 有效期一年。

序号	图号	名称	材料	数量	附注
4	164-0200-005	拼焊 Fitting Mold	磷青铜 Phosphor Bronze	2	镀镍(0.5μm)镀铬(0.3μm)磷青铜(0.005μm)
3	164-0400-003	物 Actuator	PA9T/LCP UL94V-0	1	粘
2	164-0100-002	籽 Contact	磷青铜 Phosphor Bronze	nx1	镀镍(0.5μm)镀铬(0.3μm)磷青铜(0.005μm)
1	164-0300-001	盖 Housing	LCP (UL94V-0)	1	粘

未注公差
 X.° ±3° X.X° ±0.5°
 <10 10--30 >30
 ±0.2 ±0.25 ±0.3
 MM Only
 Design Unit: SIZE
 METRIC A4
 2 OF 1
 Part No F050180-**-4**

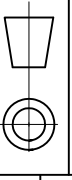

旧底图总号	
底图总号	
签字	
日期	

REV.	DESCRIPTION	DATE
A/0	原始版本	2012.11.22

AFC18-SXXFCA-XF

0.5-Kk nPLB承认图面

REV.	DESCRIPTION	DATE
A/0	原始版本	2012.11.22

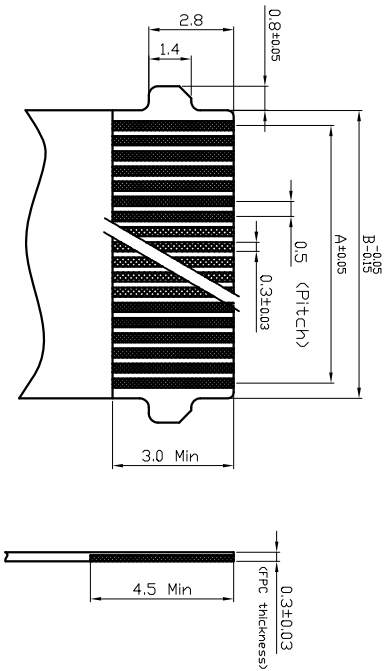

适用FPC寸法(带勾)
APPLICABLE FPC(+LOCK)

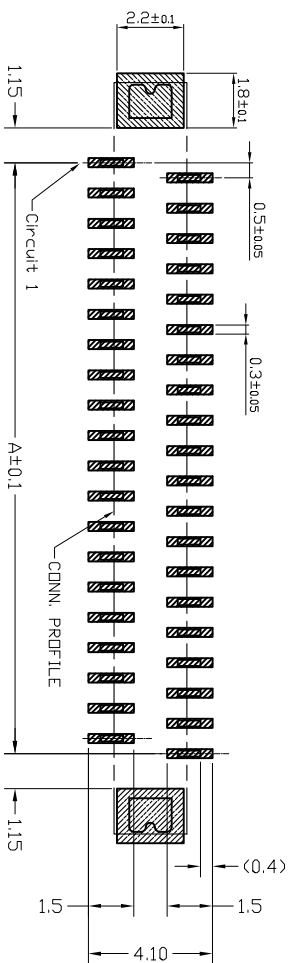

适用线路板
RECOMMENDED PCB LAYOUT

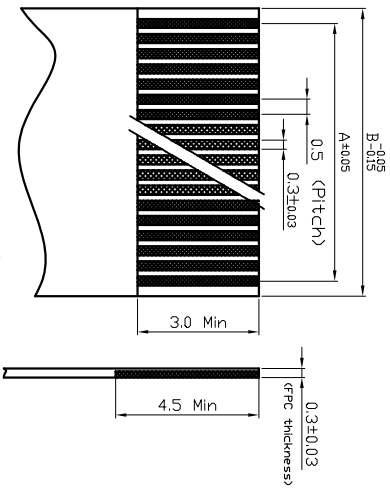

适用FPC寸法
APPLICABLE FPC

- ROHS管理规定:
- 1、禁止使用含有ROHS指令所限制的物质。
 - 2、对应的SGS或ITS出具的ICP-AES数据、不可测定物质的成分表，有效期一年。

深圳扬讯电子有限公司

未注公差	比例	Design Unit SIZE	页码
X° ±3° X.X° ±0.5°	----	METRIC A4	2 OF 2
<10	10--30	MM Only	
±0.2	±0.25		
制作	审核	批 准	材 料
李田忠	洪新江	李田忠	见图解
Part No		图号	
AFc18-SXXFCA-XF		164-1000-021	
Part No		图号	
F050180-**-4**			

旧底图总号

底图总号

签字

日期

15

14

13

12

11

10

9

8

7

6

5

4

3

2

0/AFE.R&D_307-F1500-021